

Warmtec®

Instrukcja obsługi

OSUSZACZ POWIETRZA **ODT-25N ODT-35N ODT-50N**

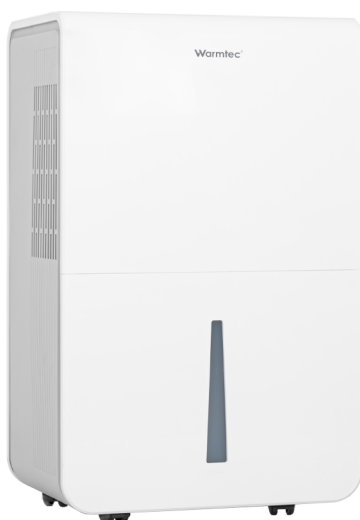

Dziękujemy za wybór naszego produktu.
Przed pierwszym użyciem należy zapoznać się z niniejszą instrukcją,
a następnie zachować ją na przyszłość.

v. 1.0

SPIS TREŚCI

Zasady bezpieczeństwa	4
Budowa ODT-25N i ODT-35N	8
Budowa ODT-50N	9
Przed pierwszym użyciem	10
Obsługa urządzenia	12
Czyszczenie i konserwacja	18
Rozwiązywanie najczęstszych problemów	19
Specyfikacja techniczna	22
Ochrona środowiska i recykling	23
Zasady dotyczące napraw urządzeń zawierających czynnik r290	24

Zobacz najnowszą wersję instrukcji na www.warmtec.pl



www.warmtec.pl

ZASADY BEZPIECZEŃSTWA

UWAGA!

Przed przystąpieniem do instalacji i eksploatacji urządzenia, należy zapoznać się z instrukcją obsługi. W związku z ciągle trwającymi pracami w celu poprawy jakości wyrobu, do projektu produktu mogą zostać wprowadzone zmiany, nieuwzględnione w niniejszej instrukcji, jednak nie pogarszające właściwości użytkowych produktu. Najnowsza wersja instrukcji, uwzględniająca ewentualne zmiany, dostępna na www.warmtec.pl.

- Urządzenie może być używane jedynie w pomieszczeniach zamkniętych
- Przed czyszczeniem urządzenia oraz jakimikolwiek czynnościami konserwującymi, wyjmij wtyczkę z gniazda elektrycznego.
- Urządzenia nie należy instalować w pralniach.
- Uwaga: Informacja dotycząca rodzaju czynnika chłodniczego zastosowanego w urządzeniu znajduje się na tabliczce znamionowej.
- Szczegółowe informacje dotyczące urządzeń z gazem chłodniczym: R410A, R134a, R290 to czynnik chłodniczy zgodny z europejskimi normami ekologicznymi; niemniej jednak zaleca się, aby nie przebijać obwodu chłodzenia maszyny. Po zakończeniu okresu użytkowania należy przekazać urządzenie do specjalnego punktu zbiórki odpadów w celu utylizacji. GWP (potencjał tworzenia efektu cieplarnianego): R410A: 2088, R134a: 1430, R290: 3.
- Nie używaj tego urządzenia do innych celów niż opisane w niniejszej instrukcji obsługi.
- Upewnij się, że wtyczka jest prawidłowo włożona do gniazdka. W przeciwnym razie grozi to ryzykiem porażenia prądem lub wywołania pożaru.
- Nie podłączaj innych urządzeń do tego samego gniazdka. Może to grozić porażeniem prądem.
- Nie wolno demontować, modyfikować urządzenia ani przewodu zasilającego. Może to spowodować ryzyko porażenia prądem lub pożaru. Wszystkie czynności naprawcze należy kierować do wykwalifikowanego technika.
- Nie umieszczaj przewodu zasilającego ani urządzenia w pobliżu grzejnika, kaloryfera lub innego źródła ciepła. Może to spowodować porażenie prądem lub pożar.
- To urządzenie jest wyposażone w przewód z uziemieniem. Wtyczkę należy podłączyć do gniazdka, które jest prawidłowo zainstalowane i uziemione. Pod żadnym pozorem nie wolno modyfikować wtyczki oraz przewodu urządzenia.
- Urządzenie należy użytkować lub przechowywać w taki sposób, aby było chronione przed wilgocią, np. kondensacja, pryskająca woda itp. W przypadku kontaktu z wilgocią natychmiast odłącz urządzenie.
- Zawsze transportuj urządzenie w pozycji pionowej i umieszczaj na stabilnej, równej powierzchni podczas użytkowania. Jeśli urządzenie było transportowane na boku, należy je ustawić pionowo i nie podłączać do zasilania przez 6 godzin.
- Zawsze używaj przełącznika na panelu sterowania, aby wyłączyć urządzenie i nie uruchamiaj ani nie przerywaj pracy poprzez podłączanie lub odłączanie przewodu zasilającego. Może to spowodować ryzyko porażenia prądem.
- Nie dotykaj przycisków na panelu sterowania mokrymi i wilgotnymi palcami.
- Nie używaj niebezpiecznych chemikaliów do czyszczenia urządzenia. Aby zapobiec uszkodzeniu wykończenia powierzchni, do czyszczenia urządzenia używaj tylko miękkiej szmatki. Nie używaj wosku, rozcieńczalnika ani silnych detergentów. Nie używaj urządzenia w obecności łatwopalnych substancji lub oparów alkoholu, środków owadobójczych, benzyny itp. .
- Jeśli urządzenie wydaje dziwne dźwięki, wydziela dym lub nietypowy zapach, natychmiast odłącz je od zasilania.

- Nie czyść urządzenia wodą. Woda może dostać się do urządzenia i uszkodzić izolację, stwarzając zagrożenie porażeniem prądem elektrycznym. Jeśli do urządzenia dostanie się woda, należy natychmiast odłączyć wtyczkę i skontaktować się z serwisem.
- Do transportu i instalacji urządzenia zaangażować co najmniej dwie osoby.
- Podczas podłączania lub odłączania urządzenia ze źródła zasilania, zawsze chwytaj za wtyczkę. Nigdy nie odłączaj, ciągnąc za przewód. Może to spowodować ryzyko porażenia prądem i uszkodzenie urządzenia.
- Urządzenie należy zainstalować na stabilnej, równej podłodze o nośności do 110 funtów (50 kg). Instalacja na słabym lub nierównym podłożu może spowodować ryzyko uszkodzenia mienia i obrażeń ciała.
- To urządzenie może być używane przez dzieci w wieku od 8 lat i starsze oraz osoby o ograniczonych zdolnościach fizycznych, sensorycznych lub umysłowych lub bez doświadczenia i wiedzy, o ile są one pod nadzorem lub zostały poinstruowane dotyczące korzystania z urządzenia w bezpieczny sposób i rozumieją związane z tym zagrożenia.
- Dzieci nie powinny bawić się urządzeniem.
- Dzieci bez nadzoru nie mogą czyścić ani konserwować urządzenia.
- Jeśli przewód zasilający jest uszkodzony, musi zostać wymieniony przez producenta, jego przedstawiciela serwisowego lub podobnie wykwalifikowaną osobę w celu uniknięcia zagrożenia.
- Urządzenie należy zainstalować zgodnie z krajowymi przepisami.
- Gdy bezpiecznik jest spalony lub zadziałał wyłącznik automatyczny, sprawdź skrzynkę bezpiecznikową i wymień bezpiecznik lub zresetuj wyłącznik.
- Szczegóły typu i wartości znamionowej bezpieczników: T3,15 A; 250VAC.

UZIEMIENIE

Ten produkt jest fabrycznie wyposażony w przewód zasilający z wtyczką z uziemieniem. Urządzenie musi być podłączone do odpowiedniego gniazdka z uziemieniem zgodnie z National Electrical Code oraz obowiązującymi lokalnymi przepisami i rozporządzeniami. Jeśli nie ma gniazda z uziemieniem, obowiązkiem klienta jest wymiana istniejącego gniazda zgodnie z National Electrical Code oraz obowiązującymi lokalnymi przepisami i rozporządzeniami. Pod żadnym pozorem nie wolno przecinać ani usuwać trzeciego bolca uziemiającego. Nigdy nie używaj przewodu, wtyczki lub urządzenia, jeśli wykazują jakiegokolwiek oznaki uszkodzenia. Nie używaj urządzenia z przedłużaczem, chyba że zostało sprawdzone i przetestowane przez wykwalifikowanego dostawcę prądu. Nieprawidłowe podłączenie wtyczki uziemiającej może spowodować ryzyko pożaru, porażenia prądem i / lub obrażeń osób związanych z urządzeniem. Jeśli masz wątpliwości, czy urządzenie jest prawidłowo uziemione, skontaktuj się z wykwalifikowanym przedstawicielem serwisu.

PODŁĄCZENIE ELEKTRYCZNE

Przed podłączeniem urządzenia do zasilania sprawdź, czy:

- napięcie zasilania jest zgodne z wartością na tabliczce znamionowej (znajdziesz ją na tylnej ścianie obudowy osuszacza),
- wejście gniazda elektrycznego pasuje do wtyczki urządzenia - jeśli tak nie jest, należy wymienić wtyczkę,
- gniazdo elektryczne jest prawidłowo uziemione.

Nieprzestrzeganie którejkolwiek z powyższych instrukcji bezpieczeństwa zwalnia producenta z wszelkiej odpowiedzialności

Szczegółowe informacje dotyczące urządzeń z czynnikiem chłodniczym R290

- Przeczytaj uważnie wszystkie ostrzeżenia.
- Podczas rozmrażania i czyszczenia urządzenia nie należy używać innych narzędzi niż zalecane przez producenta.
- Urządzenie może być użytkowane jedynie w miejscach, w których nie będzie miało styczności z ewentualnymi źródłami bezpośredniego zapłonu (np. otwarty ogień, piece, urządzenia gazowe, grzejniki elektryczne).
- Chroń przed podpalaniem oraz uszkodzeniem powłoki zewnętrznej urządzenia
- Należy pamiętać, że czynniki chłodnicze mogą nie wydzielać zapachu.
- Urządzenie powinno być umieszczone, używane oraz przechowywane w pomieszczeniach nie mniejszych niż 4 m².
- R290 jest gazem chłodniczym zgodnym z europejskimi dyrektywami dotyczącymi środowiska. Nie przekuwaj żadnej części obiegu czynnika chłodniczego. Hermetycznie zamknijcie.
- Jeśli urządzenie jest instalowane, eksploatowane lub przechowywane w niewentylowanym pomieszczeniu, musi być ono zaprojektowane w taki sposób, aby zapobiegać gromadzeniu się wycieków czynnika chłodniczego, które mogą skutkować ryzykiem pożaru lub wybuchem w wyniku zapłonu czynnika chłodniczego spowodowanego przez grzejniki elektryczne, kominki lub inne źródła zapłonu.
- Urządzenie musi być przechowywane w taki sposób, aby zapobiec uszkodzeniom mechanicznym.
- Osoby, które obsługują lub pracują przy obiegu czynnika chłodniczego, muszą posiadać odpowiedni certyfikat wydany przez akredytowaną organizację, która zapewnia kompetencje w zakresie obchodzenia się z czynnikami chłodniczymi zgodnie ze specjalną oceną uznaną przez stowarzyszenia branżowe.
- Serwisowanie należy wykonywać wyłącznie zgodnie z zaleceniami producenta sprzętu.
- Konserwacja i naprawy wymagające pomocy innego wykwalifikowanego personelu muszą być wykonywane pod nadzorem osoby wyszkolonej w zakresie stosowania łatwopalnych czynników chłodniczych.
- Nie używaj środków przyspieszających rozmrażanie lub czyszczenia innych niż zalecane przez producenta.
- Należy przestrzegać krajowych przepisów dotyczących gazów.
- Nie zasłaniaj otworów wentylacyjnych.
- Wskaźnik GWP (potencjał tworzenia efektu cieplarnianego) czynnika chłodniczego R290: 3

Urządzenie powinno być instalowane, obsługiwane i przechowywane w pomieszczeniu o powierzchni adekwatnej do ilości czynnika w obiegu urządzenia, patrz tabela niżej.

Ilość gazu R290 dla urządzenia (patrz tabliczka znamionowa na Twoim urządzeniu)	Minimalna powierzchnia dla użytkowania i przechowywania (m ²)
< 152 g	4
152 g – 185 g	9
186 g – 225 g	11
226 g – 270 g	13
271 g – 290 g	14
291 g – 300 g	15



INFORMACJE DOTYCZĄCEGO PRAWIDŁOWEGO POZIOMU WILGOTNOŚCI W POMIESZCZENIU

- Powietrze zawsze zawiera pewną ilość wody w postaci pary. Zdolność powietrza do zatrzymywania pary wodnej rośnie wraz z temperaturą. Dlatego w naszych domach, gdy tylko temperatura spada, para zawarta w powietrzu skrapla się, co widać na chłodniejszych powierzchniach w pomieszczeniu, takich jak okna, ściany itp. Zadaniem osuszacza jest usunięcie nadmiar wilgoci z powietrza, unikając uszkodzeń spowodowanych kondensacją.

- Eksperti ustalili, że optymalne warunki środowiskowe dla naszego dobrego samopoczucia i domu to wilgotność względna od 40% do 60%. Przy bardzo niskich temperaturach zaleca się nawet minimalne ogrzanie pomieszczenia. Zwiększa to znacznie moc osuszania urządzenia. Podczas ogrzewania kondensat utworzony przez parę wodną na oknach i innych zimnych powierzchniach odparowuje do powietrza, które jest zbierane przez osuszacz. Powietrze opuszczające osuszacz jest zwykle o 1°C – 2 °C cieplejsze niż temperatura pokojowa.

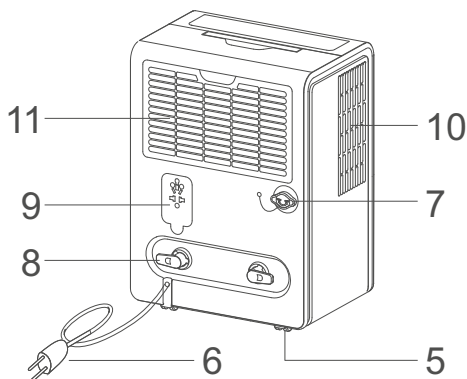
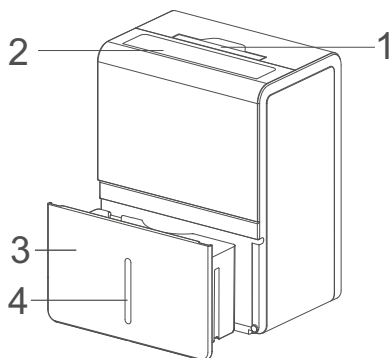
BUDOWA ODT-25N i ODT-35N

- | | |
|-----------------------------|--------------------------------------|
| 1. uchwyt | 11. kratka wlotu powietrza z filtrem |
| 2. panel sterowania | |
| 3. zbiornik na skropliny | |
| 4. okno widoku poziomu wody | |
| 5. kółka | |
| 6. kabel zasilający | |
| 7. otwór drenażowy | |
| 8. haki na kabel | |
| 9. uchwyt na wtyczkę | |
| 10. kratka wylotu powietrza | |

UWAGA: Wszystkie schematy w tej instrukcji mogą się nieznacznie różnić się od realnego wyglądu. Przed użyciem upewnij się, że wszystkie akcesoria zostały wyjęte z opakowania i zbiornika na wodę.

INFORMACJE DOTYCZĄCEGO PRAWIDŁOWEGO POZIOMU WILGOTNOŚCI W POMIESZCZENIU

- Powietrze zawsze zawiera pewną ilość wody w postaci pary. Zdolność powietrza do zatrzymywania pary wodnej rośnie wraz z temperaturą. Dlatego w naszych domach, gdy tylko temperatura spada, para zawarta w powietrzu skrapla się, co widać na chłodniejszych powierzchniach w pomieszczeniu, takich jak okna, ściany itp. Zadaniem osuszacza jest usunięcie nadmiaru wilgoci z powietrza, unikając uszkodzeń spowodowanych kondensacją.

- Eksperti ustalili, że optymalne warunki środowiskowe dla naszego dobrego samopoczucia i domu to wilgotność względna od 40% do 60%. Przy bardzo niskich temperaturach zaleca się nawet minimalne ogrzanie pomieszczenia. Zwiększa to znacznie moc osuszania urządzenia. Podczas ogrzewania kondensat utworzony przez parę wodną na oknach i innych zimnych powierzchniach odparowuje do powietrza, które jest zbierane przez osuszacz. Powietrze opuszczające osuszacz jest zwykle o 1°C – 2 °C cieplejsze niż temperatura pokojowa.

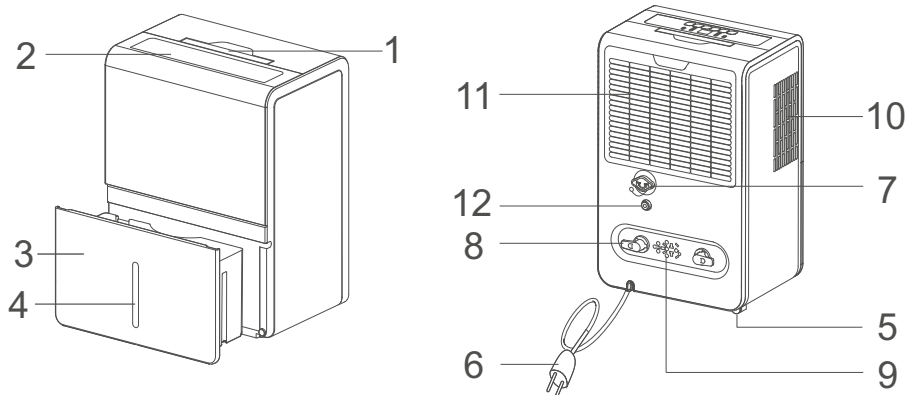
BUDOWA ODT-50N

- | | |
|-----------------------------|--------------------------------------|
| 1. uchwył | 11. kratka wlotu powietrza z filtrem |
| 2. panel sterowania | |
| 3. zbiornik na skropliny | |
| 4. okno widoku poziomu wody | |
| 5. kółka | |
| 6. kabel zasilający | |
| 7. otwór drenażowy | |
| 8. haki na kabel | |
| 9. uchwył na wtyczkę | |
| 10. kratka wylotu powietrza | |

UWAGA: Wszystkie schematy w tej instrukcji mogą się nieznacznie różnić się od realnego wyglądu. Przed użyciem upewnij się, że wszystkie akcesoria zostały wyjęte z opakowania i zbiornika na wodę.

Wymiary urządzenia:

ODT-25 i ODT-35 (szer. x wys. x gł.)	36,5 x 50 x 25 cm
ODT-50 (szer. x wys. x gł.)	38,3 x 61 x 28 cm

PRZED PIERWSZYM UŻYCIEM

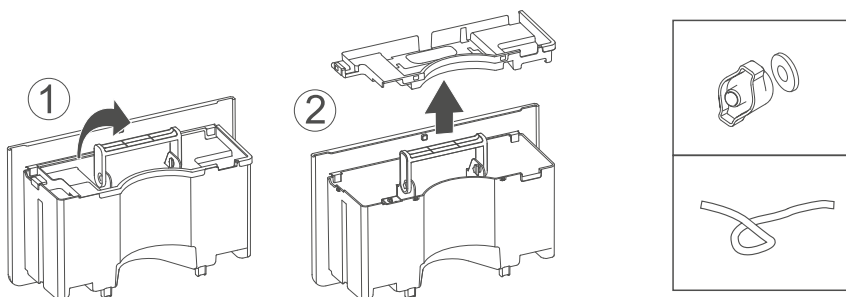

Sprawdź stan techniczny urządzenia, upewnij się, że osuszacz nie ma usterek. Zwróć szczególną uwagę na zbiornik na skropliny. Uszkodzony zbiornik może prowadzić do wylewania się skroplin bezpośrednio na podłogę.



1. Wyciągnij zbiornik na skropliny, otwórz pokrywę i wyjmij akcesoria.
2. Ponownie załóż pokrywę i prawidłowo włóż zbiornik do urządzenia

Dołączone akcesoria:

UWAGA! Niektóre akcesoria nie zostały umieszczone w zbiorniku. Należy je znaleźć w opakowaniu.

	Kółka	4 szt.	Jeśli kółka są już zainstalowane w urządzeniu, nie będą dołączone jako akcesoria.
	Złącze otworu drenażowego	1 szt.	
	Wąż odpywowy	1 szt.	

UWAGA: Wszystkie schematy w tej instrukcji mogą się nieznacznie różnić od realnego wyglądu. Przed użyciem upewnij się, że wszystkie akcesoria zostały wyjęte z opakowania i zbiornika na wodę.

Instalacja kótek

Przechyl urządzenie o nie więcej niż 45° i załóż kółka. Upewnij się, że kółka zostały poprawnie założone. Jeśli urządzenie ma już zamontowane kółka, należy pominąć ten krok.

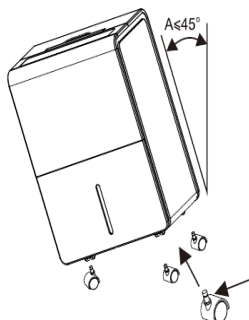

UWAGA! Należy odczekać minimum 2 godziny przed uruchomieniem osuszacza, od momentu ustawienia w miejscu docelowym. Przenoszenie dopuszczalne tylko w pozycji pionowej.

OBSŁUGA URZĄDZENIA

OPIS PANELU STEROWANIA

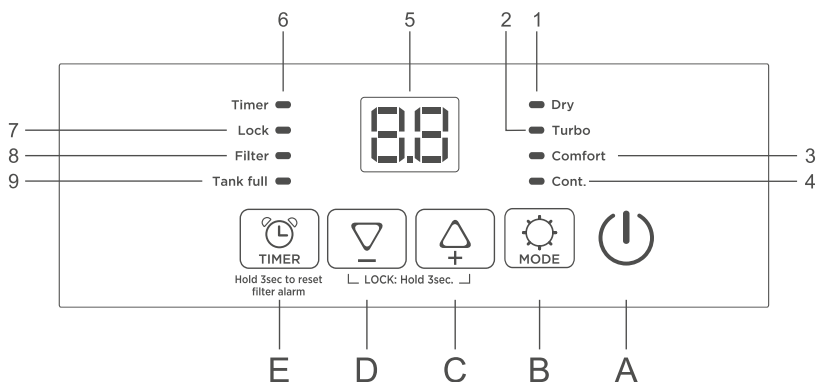

1. ikonka funkcji osuszania
2. ikonka funkcji turbo
3. ikonka trybu komfortowego
4. ikonka funkcji ciągłego osuszania
5. wyświetlacz
6. ikonka funkcji TIMER
7. ikonka trybu rodzicielskiego
8. ikonka zanieczyszczenia filtra
9. ikonka pełnego lub wyjątego zbiornika na wodę

- A. przycisk WŁĄCZ/WYŁĄCZ
- B. przycisk wyboru trybu
- C. przycisk zwiększ
- D. przycisk zmniejsz
- E. przycisk funkcji TIMER

PANEL STEROWANIA - DOSTĘPNE FUNKCJE

Włóż wtyczkę do gniazdka, urządzenie przechodzi w stan czuwania, a ekran wyświetla się jak na rysunku.



- "⏻" Przycisk WŁĄCZ/WYŁĄCZ

Naciśnij przycisk , aby włączyć lub wyłączyć urządzenie.



- Tryb ustawień wstępnych

Wstępnie ustawiony tryb pozwala użytkownikowi łatwo przenosić urządzenie z pokoju do pokoju i wybrać odpowiedni tryb dla miejsca, w którym urządzenie działa w celu uzyskania optymalnej wydajności.

- Naciśnij przycisk , aby wybrać opcję Dry, Turbo, Comfort lub Continuous.



Tryb osuszania (DRY)

Naciskaj przycisk , do momentu kiedy na panelu sterowania zaświeci się ikona „DRY”.

Naciśnij  / , aby ustawić żądaną wilgotność. Zakres regulacji to 35% RH — 80% RH. Ekran wyświetli ustawiony poziom wilgotności, a po chwili na wyświetlaczu cały czas ukazana będzie aktualna wilgotność w pomieszczeniu.

Tryb osuszania (TURBO)

Wciskaj przycisk , do momentu kiedy na panelu sterowania zaświeci się ikona „TURBO”.

Naciśnij  /  aby ustawić żądaną wilgotność. Zakres regulacji to 35% RH — 80% RH. Ekran wyświetli ustawiony poziom wilgotności, a po chwili na wyświetlaczu cały czas ukazana będzie aktualna wilgotność w pomieszczeniu. W tym trybie, w porównaniu do trybu DRY, zwiększona jest prędkość wentylatora.

Funkcja osuszania (COMFORT)



Wciskaj przycisk , do momentu kiedy na panelu sterowania zaświeci się ikona „COMFORT”. W tym trybie wilgotność dostosowuje się do temperatury w pomieszczeniu. Nie ma możliwości jej regulacji. Gdy:

- ✘ Temperatura w pomieszczeniu < 18°C, wilgotność automatycznie ustawi się na 55%,
- ✘ Temperatura w pomieszczeniu jest pomiędzy 18°C i 25°C, wilgotność automatycznie ustawi się na 50%,
- ✘ Temperatura w pomieszczeniu > 25°C, wilgotność automatycznie ustawi się na 45%.

Po włączeniu trybu „COMFORT” podświetlenie wyświetlacza zostanie przyciemnione, a po 1 minucie wyświetlacz się wyłączy, aby ponownie włączyć podgląd należy nacisnąć dowolny przycisk, oprócz , ponieważ spowoduje to wyłączenie urządzenia.

- Naciśnij przycisk  / , aby wyjść z trybu Comfort.

- Przycisk zmniejszania / zwiększania

Naciśnij  / , aby ustawić poziom wilgotności w pomieszczeniu lub czas do włączenia lub urządzenia w funkcji TIMER. Zakres regulacji wilgotności to 35% RH — 80% RH. Ekran wyświetli ustawiony poziom wilgotności, a po chwili na wyświetlaczu cały czas ukazana będzie aktualna wilgotność w pomieszczeniu. Gdy wilgotność w pomieszczeniu jest niższa niż ta ustawiona w urządzeniu, sprężarka przestaje działać. Po kilkun minutach wentylator również przestaje pracować.



- Funkcja ciągłego osuszania (CO)

Naciskaj przycisk , aż na wyświetlaczu pojawi się **CO**, a na panelu sterowania zaświeci się ikonka „Cont.” Urządzenie będzie osuszać powietrze nieustannie, bez znaczenia na poziom wilgotności w pomieszczeniu.

Ustawienie funkcji TIMER

Ta funkcja może być używana do opóźniania uruchomienia lub wyłączenia urządzenia, co pozwala na oszczędzanie energii elektrycznej, poprzez optymalizację czasu pracy osuszacza.

Jak zaprogramować automatyczne włączenie się osuszacza?

Włącz urządzenie, wybierz ustawienia z jakimi urządzenie ma się uruchomić po ustawionym czasie. Następnie wyłącz urządzenie. Naciśnij przycisk  ikonka aktywnego włącznika czasowego oraz kreski na wyświetlaczu urządzenia zaczną migać. Za pomocą przycisków  /  ustaw preferowany czas, po którym urządzenie ma się włączyć. Zakres ustawień wynosi od 0,5 h do 24 h.

Zatwierdzenie ustawień Timera następuje w ciągu 5 sekund bez jakiegokolwiek działania na panelu sterowania, a aktywację funkcji potwierdza świecąca się ikonka aktywnego włącznika czasowego.

Naciśnij ponownie przycisk  lub włącz urządzenie, aby wyłączyć funkcję TIMER.

Jak zaprogramować automatyczne wyłączenie się osuszacza?

Kiedy urządzenie jest włączone naciśnij przycisk  ikonka aktywnego wyłącznika czasowego oraz kreski na wyświetlaczu urządzenia zaczną migać. Za pomocą przycisków  /  ustaw preferowany czas, po którym urządzenie ma się wyłączyć. Zakres ustawień wynosi od 0,5 h do 24 h.

Zatwierdzenie ustawień Timera następuje w ciągu 5 sekund bez jakiegokolwiek działania na panelu sterowania, a aktywację funkcji potwierdza świecąca się ikonka aktywnego wyłącznika czasowego.

Naciśnij ponownie przycisk  lub wyłącz urządzenie, aby wyłączyć funkcję TIMER.

Czyszczenie filtra

Po 250 godzinach pracy* urządzenia na panelu sterowania zaświeci się ikonka „**Filter**”. Oznacza to konieczność wyczyszczenia filtra. Wyjmij filtr z tyłu urządzenia i postępuj zgodnie z rozdziałem „CZYSZCZENIE FILTRA”. Gdy filtr jest całkowicie suchy, umieść go z powrotem w urządzeniu oraz naciśnij i przytrzymaj przycisk  przez 3 sekundy, aby zresetować ikonkę sygnalizującą konieczność zmiany filtra na panelu sterowania.

* w zależności od warunków, których pracuje urządzenie, filtr może wymagać czyszczenia po wcześniejszym czasie, bez sygnalizacji na panelu sterowania.

UWAGA! Nie używaj urządzenia bez filtra.

Alarm sygnalizujący zapełnienie zbiornika

Jeżeli zbiornik na skropliny zostanie zapełniony, sprężarka i wentylator wyłączają się, na panelu sterowania zaświeci się ikonka pełnego zbiornika wody, a urządzenie wyemituje sygnał dźwiękowy. Urządzenie nie uruchomi się ponownie, dopóki zbiornik nie zostanie opróżniony i prawidłowo umieszczony z powrotem w urządzeniu. Zbiornik należy czyścić co tydzień, aby zapobiec rozwojowi, pleśni i bakterii. Do czyszczenia użyj łagodnego detergentu. Po wyczyszczeniu dobrze wysusz zbiornik i umieść z powrotem w urządzeniu.

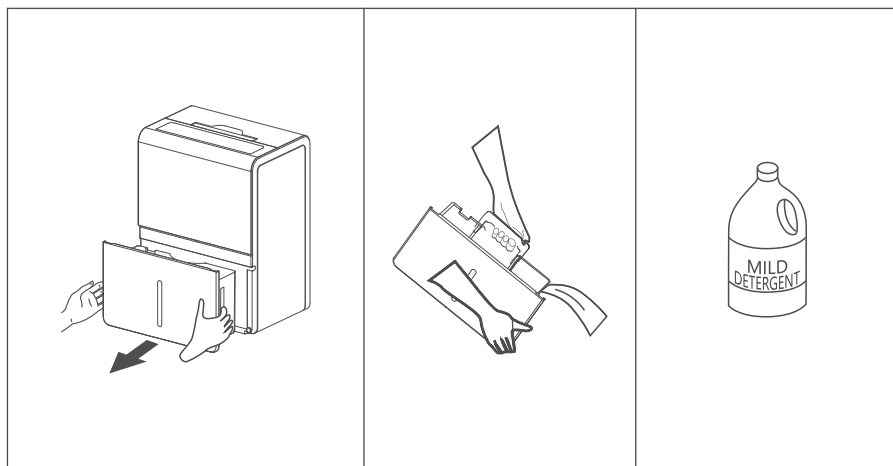

UWAGA! Podczas opróżniania trzymaj pojemnik obiema rękami, a następnie włóż go z powrotem do urządzenia. Kiedy zbiornik na skropliny jest pełny lub wyjęty z osuszacza, kompresor się wyłączy i urządzenie nie będzie w tym czasie usuwać wilgoci z powietrza. Podczas pracy normalne jest, że z przodu urządzenia wydobywa się ciepłe powietrze. Nie stawiaj zbiornika na skropliny na podłodze, gdy jest pełny, ponieważ jego dno jest nierówne i może dojść do rozlania wody.

Ciągły drenaż

Po podłączeniu wężyka odpływowego do otworu drenażowego, urządzenie może pracować nieprzerwanie bez konieczności opróżniania zbiornika na skropliny.

- 1) Ustaw urządzenie na stabilnym podłożu, wyciągnij zbiornik.
- 2) Odkręć korek, zakręć złącze otworu drenażowego z uszczelką i załóż wężyk odpływowy.
- 3) Naciśnij przycisk WŁĄCZ/WYŁĄCZ, aby uruchomić urządzenie.

UWAGA! Jeśli nie zamierzasz korzystać z ciągłego drenażu, należy odłączyć wężyk odpływowy. Skropliny będą spływać bezpośrednio do zbiornika.

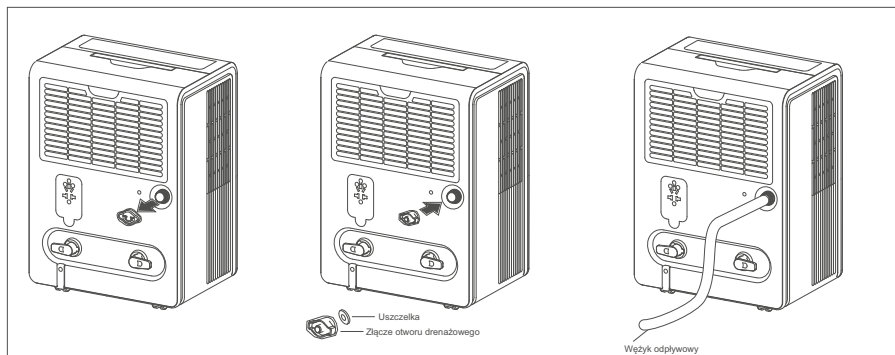



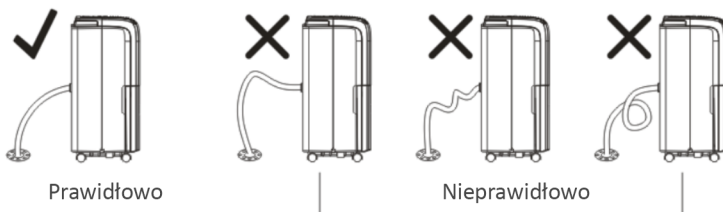

UWAGA! Zainstaluj wężyk odpływowy zgodnie z poniższym obrazkiem. Ważna jest prawidłowa instalacja wężyka odpływowego, w przeciwnym razie skropliny nie będą swobodnie usuwane z urządzenia, co z kolei uniemożliwi poprawną pracę osuszacza.



UWAGA! Jeśli urządzenie zostanie ustawione na nierównym podłożu lub wężyk odpływowy zostanie nieprawidłowo poprowadzony, skropliny z osuszacza zapełnią zbiornik, a urządzenie zostanie wyłączone. Pamiętaj o tym, aby zbiornik był prawidłowo włożony do zbiornika.

Blokada rodzicielska

Zablokowanie panelu sterowania uniemożliwia przypadkową zmianę ustawień. Aby zablokować panel sterowania, przytrzymaj przyciski  i  przez 3 sekundy. Po zablokowaniu zaświeci się symbol „LOCK”. Przytrzymaj przyciski  i  przez 3 sekundy, aby odblokować panel sterowania, a symbol „LOCK” zniknie.

Automatyczne rozmrażanie

Kiedy na węzownikach parownika zgromadzi się szron, sprężarka wyłączy się, a wentylator będzie kontynuował pracę, aż szron zniknie. Gdy węzownice będą całkowicie rozmrożone, sprężarka lub wentylator (w zależności od modelu) automatycznie uruchomi się ponownie, a osuszanie zostanie wznowione.

Wymagania dotyczące lokalizacji

Urządzenie działające w piwnicy nie będzie miało żadnego wpływu na osuszanie sąsiedniego zamkniętego pomieszczenia np. jak magazyn, chyba że będzie zapewniona odpowiednia cyrkulacja powietrza.

1. Nie używać na zewnątrz.
2. To urządzenie jest przeznaczone wyłącznie do użytku w pomieszczeniach. Ustaw osuszacz na równej powierzchni, która jest wystarczająco mocna, aby utrzymać urządzenie z pełnym zbiornikiem wody.
3. Pozostaw co najmniej 45 cm odstępu wokół urządzenia i nad jego przestrzenią, aby zapewnić swobodną i wydajną pracę.
4. Używaj urządzenia w pomieszczeniach, w których temperatura nie spada poniżej 5°C.
5. Używaj osuszacza w pomieszczeniach, z wysokim poziomem wilgotności (np. podczas gotowania, prania, kąpieli czy zmywania naczyń).
6. Osuszacz należy ustawiać z dala od suszarek do ubrań.
7. Używaj osuszacza w piwnicy, aby zapobiegać negatywnym zjawiskom, które mogą być spowodowane przez nadmierną wilgoć.
8. Osuszacz powietrza musi być używany w zamkniętym pomieszczeniu. Dla lepszej efektywności urządzenia szczelnie zamknij wszystkie drzwi i okna.
9. Nie blokuj wlotu ani wylotu powietrza urządzenia. Zmniejszony przepływ powietrza spowoduje słabą wydajność i może uszkodzić urządzenie.

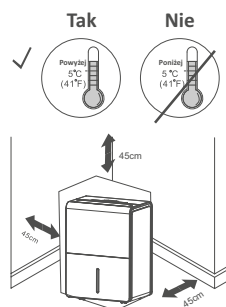

CZYSZCZENIE I KONSERWACJA

Przed czyszczeniem lub konserwacją wyłącz urządzenie naciskając przycisk **WŁĄCZ / WYŁĄCZ** na panelu sterowania, odczekaj kilka minut, a następnie wyjmij wtyczkę z gniazdka.

Czyszczenie obudowy

Urządzenie należy czyścić lekko zwilżoną szmatką, a następnie wytrzeć za pomocą suchej szmatki.

- Nigdy nie czyść urządzenia strumieniem wody.
- Nigdy nie używaj benzyny, alkoholu ani rozpuszczalników do czyszczenia urządzenia.
- Nigdy nie rozpylaj płynów owadobójczych lub podobnych.

Czyszczenie filtra

Aby zapewnić odpowiednią wydajność Twojego urządzenia, filtr należy czyścić co tydzień. Filtr należy wyjąć jak na rysunku obok.

Aby uniknąć możliwych skaleczeń, należy unikać kontaktu z metalowymi częściami urządzenia podczas wyjmowania lub ponownego montażu filtra. W przeciwnym razie, może to spowodować ryzyko obrażeń ciała.

Za pomocą odkurzacza usuń nagromadzony kurz z filtra. Jeśli jest bardzo zabrudzony, zanurz go w ciepłej wodzie i kilkakrotnie spłucz. Temperatura wody nie powinna być wyższa niż 40°C. Po umyciu pozostaw filtr do wyschnięcia, a następnie ponownie zainstaluj w urządzeniu.

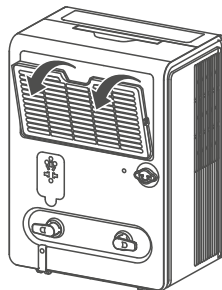

POCZĄTEK I KONIEC SEZONU - JAK SIĘ PRZYKOTOWAĆ?

Początek sezonu

- Upewnij się, że kabel zasilający i wtyczka nie są uszkodzone, a uziemienie jest sprawne.
- Powtarzaj czynności zawarte w niniejszej instrukcji.

Koniec sezonu

- Wyciągnij wtyczkę z gniazdka, opróżnij zbiornik na skropliny, wyczyść, wysusz i włóż z powrotem do urządzenia. Wyczyść filtr i dokładnie wysusz przed ponownym włożeniem.
- Zakryj, aby zabezpieczyć urządzenie przed kurzem. Przechowuj urządzenie w pozycji pionowej w suchym pomieszczeniu.

ROZWIĄZYWANIE NAJCZĘSTSZYCH PROBLEMÓW

PROBLEM	PRZYCZYNA	ROZWIĄZANIE
Osuszacz nie włącza się	<ul style="list-style-type: none"> – Urządzenie nie jest podłączone do zasilania. – Przepalony bezpiecznik / zadziałał wyłącznik automatyczny. – Zbiornik na skropliny nie jest prawidłowo włożony. – Zbiornik na skropliny nie jest prawidłowo włożony. – Sprężarka nie załącza się. 	<ul style="list-style-type: none"> – Włóż wtyczkę do gniazdka. – Sprawdź skrzynkę bezpieczników / wyłączników automatycznych w domu i wymień bezpiecznik lub zresetuj wyłącznik. – Osuszacz wyłącza się automatycznie, gdy wystąpią określone warunki. Ustaw niższy poziom wilgotności lub opróżnij zbiornik na skropliny. – Aby osuszacz działał, zbiornik musi być dobrze włożony do urządzenia. Włóż prawidłowo zbiornik. – Urządzenie zostało wyposażone w zabezpieczenie przed ponownym szybkim załączeniem sprężarki (do 3 minut), aby zapobiec samoczynnemu przeciążeniu sprężarki. Z tego powodu urządzenie może nie rozpocząć normalnego osuszania przez 3 minuty po szybkim ponownym włączeniu zasilania lub przełączaniu między trybami.
Funkcja nie działa tak jak powinna	<ul style="list-style-type: none"> – Upłynęło zbyt mało czasu, aby wystarczająco osuszyć powietrze w pomieszczeniu. – Przepływ powietrza jest ograniczony. – Zanieczyszczony filtr. – Ustawiony poziom wilgotności jest za wysoki. 	<ul style="list-style-type: none"> – Przy pierwszej instalacji należy odczekać co najmniej 24 godziny, aby osiągnąć odpowiedni poziom wilgotności. – Upewnij się, że żadne zasłony, rolety lub meble nie blokują przedniej lub tylnej części osuszacza. Patrz: Wymagania dotyczące lokalizacji (str. 13). – Patrz: Czyszczenie filtra (str. 14). – Naciśnij przycisk „-“, aby obniżyć żądaną wartość procentową wilgotności w pomieszczeniu lub ustaw tryb ciągłego osuszania.

PROBLEM	PRZYCZYNA	ROZWIĄZANIE
<p>Funkcja osuszania nie działa tak jak powinna</p>	<ul style="list-style-type: none"> – Drzwi i okna nie są szczelnie zamknięte. – Suszarka do ubrań wdmuchuje do wnętrza pomieszczenia wilgotne powietrze. – Temperatura w pomieszczeniu jest za niska. 	<ul style="list-style-type: none"> – Sprawdź, czy wszystkie drzwi, okna i inne otwory są dobrze zamknięte. – Osuszacz należy instalować z dala od suszarki. – Wydajność urządzenia zależy od temperatury w pomieszczeniu. Im niższa temperatura w pomieszczeniu, tym niższa wydajność osuszania. Ten model urządzenia jest przeznaczony do pracy w temperaturach powyżej 5°C.
<p>Urządzenie pracuje za długo</p>	<ul style="list-style-type: none"> – Powierzchnia pomieszczenia jest za duża. – Drzwi i okna są otwarte. 	<ul style="list-style-type: none"> – Wydajność urządzenia nie może sprostać powierzchni pomieszczenia. Użyj większego urządzenia. – Zamknij drzwi i okna.
<p>Na wymienniku ciepła pojawia się szron</p>	<ul style="list-style-type: none"> – Urządzenie zostało niedawno uruchomione lub temperatura w pomieszczeniu jest za niska. 	<ul style="list-style-type: none"> – To normalne, oszronienie urządzenia zwykle ustępuje po 60 min.
<p>Głośna praca wentylatora</p>	<ul style="list-style-type: none"> – Powietrze przepływa przez urządzenie. 	<ul style="list-style-type: none"> – To normalne działanie urządzenia.
<p>Wyciek wody</p>	<ul style="list-style-type: none"> – Uszkodzone lub poluzowane podłączenie odpływu wody. – Wążek odpływowy jest podłączony, ale woda nie jest odprowadzana. 	<ul style="list-style-type: none"> – Sprawdź podłączenie odpływu i wypoziomuj urządzenie. – Prawidłowo zainstaluj wążek

KODY BŁĘDÓW

Jeśli podczas eksploatacji urządzenia pojawi się któryś z poniższych błędów, skontaktuj się z serwisem w celu rozwiązania przyczyny i ewentualnej naprawy.

Kod	Opis	Możliwe przyczyny	Rozwiązania
EH	Błąd czujnika wilgotności	Czujnik wilgotności jest popsuty	Skontaktuj się z serwisem
E1	Błąd czujnika temperatury	Czujnik temperatury uległ awarii	Skontaktuj się z serwisem
E2			
E3	Wyciek gazu	Otoczająca temperatura jest zbyt wysoka	Przenieś urządzenie w chłodniejsze miejsce
		E3 pojawia się kilkakrotnie	Skontaktuj się z serwisem

UWAGA! Jeśli pojawi się kod E3, sprawdź temperaturę otoczenia. Jeśli temperatura powietrza przekracza 32°C, umieść urządzenie, tam gdzie jest ona niższa niż 32°C. Uruchom urządzenie po 2 godzinach. Jeśli komunikat E3 pojawi się jeszcze raz skontaktuj się z serwisem.

Zakres pracy urządzenia:

temperatura: 5°C – 32°C

wilgotność: 30% RH – 90% RH

SPECYFIKACJA TECHNICZNA

Tabela specyfikacji

Model	ODT-25N	ODT-35N	ODT-50N
Zasilanie	230 V / 50 Hz	230 V / 50 Hz	230 V / 50 Hz
Wydajność osuszania (przy 30°C RH 80%)	do 25 l / 24 h	do 35 l / 24 h	do 50 l / 24 h
Wydajność osuszania (przy 27°C RH 60%)	do 12 l / 24 h	do 17,5 l / 24 h	do 29,8 l / 24 h
Moc urządzenia	400 W	590 W	830 W
Pojemność zbiornika	3,4 l	3,4 l	6,5 l
Zakres regulacji wilgotności	35%-80% RH	35%-80% RH	35%-80% RH
Czynnik chłodniczy / ilość	R290 / 80 g	R290 / 100 g	R290 / 140 g
Temperatura pracy	5°C - 32°C	5°C - 32°C	5°C - 32°C
Stopień ochrony	IPX0	IPX0	IPX0
Klasa ochronności	I	I	I
Wymiary (szer. x wys. x gł.)	36,5 x 50 x 25 cm	36,5 x 50 x 25 cm	38,3 x 61 x 28 cm
Waga	14,5 kg	16,5 kg	19,2 kg

OCHRONA ŚRODOWISKA I RECYKLING

INFORMACJA O ZUŻYTYM SPRZĘCIE ELEKTRYCZNYM I ELEKTRONICZNYM

Niniejszym informujemy, iż głównym celem regulacji europejskich oraz ustawy z dnia 11 września 2015 r. o zużytych sprzęcie elektrycznym i elektronicznym jest ograniczenie ilości odpadów powstałych ze sprzętu, zapewnienie odpowiedniego poziomu zbierania, odzysku i recyklingu zużytego sprzętu oraz zwiększenie świadomości społecznej o jego szkodliwości dla środowiska naturalnego, na każdym etapie użytkowania sprzętu elektrycznego i elektronicznego.

W związku z tym należy wskazać, iż gospodarstwa domowe spełniają kluczową rolę w przyczynianiu się do ponownego użycia i odzysku, w tym recyklingu zużytego sprzętu. Użytkownik sprzętu przeznaczanego dla gospodarstw domowych jest zobowiązany po jego zużyciu do oddania zbierającemu zużyty sprzęt elektryczny i elektroniczny. Należy jednak pamiętać, aby produkty należące do grupy sprzętu elektrycznego lub elektronicznego utylizowane były w uprawnionych do tego punktach zbiórki.

Zużyte urządzenie możesz oddać u sprzedawcy, u którego zakupisz nowe. Odbierze je Organizacja Odzysku CCR REEWEED, z którą mamy podpisaną umowę o odbiór zużytego sprzętu.



UWAGA! URZĄDZENIA NIE WOLNO WRZUCAĆ DO ODPADÓW DOMOWYCH.

To oznaczenie oznacza, że produkt nie może być wyrzucany razem z odpadami domowymi w całej UE. Aby zapobiec potencjalnym szkodom dla środowiska lub zdrowia, zużyty produkt należy poddać recyklingowi. Zgodnie z obowiązującym prawem, nie nadające się do użycia urządzenia zasilane prądem elektrycznym należy zbierać osobno, w specjalnie do tego celu wyznaczonych miejscach, celem ich przetworzenia i ponownego wykorzystania, na podstawie obowiązujących norm ochrony środowiska (Dee 2002/96/CE).

ZASADY DOTYCZĄCE NAPRAW URZĄDZEŃ ZAWIERAJĄCYCH CZYNNIK R290

UWAGA! Serwisowanie i naprawa urządzenia może być wykonywana tylko i wyłącznie przez wykwalifikowane osoby.

1. OGÓLNE ZASADY

1.1 Przed rozpoczęciem prac naprawczych urządzeń zawierających łatwopalny czynnik chłodniczy, należy obowiązkowo sprawdzić otoczenie, aby upewnić się, że nie istnieje ryzyko zapłonu. Jeśli naprawa dotyczy systemu chłodniczego, przed rozpoczęciem prac należy zachować następujące środki ostrożności.

1.2 Procedura pracy

Wszystkie prace naprawcze należy podejmować zgodnie ze ścisłymi procedurami, aby zminimalizować ryzyko wydostawania się łatwopalnego gazu lub oparów podczas wykonywania pracy.

1.3 Miejsce pracy

Wszyscy serwisanci i inne osoby pracujące w pobliżu muszą zostać poinstruowani o charakterze wykonywanych prac. Należy unikać pracy w ograniczonych przestrzeniach. Obszar wokół przestrzeni roboczej powinien być podzielony na części. Upewnij się, że na obszarze prac naprawczych zostały zapewnione odpowiednie warunki poprzez kontrolę materiałów łatwopalnych.

1.4 Sprawdzanie obecności czynnika chłodniczego

Obszar roboczy należy sprawdzić za pomocą odpowiedniego detektora czynnika chłodniczego przed i podczas pracy, aby upewnić się, że technik jest świadomy potencjalnie łatwopalnej substancji wydostającej się do atmosfery. Upewnij się, że używany sprzęt do usuwania wycieków jest odpowiedni dla łatwopalnych czynników chłodniczych, tj. nie iskrzy, jest odpowiednio uszczelniony lub iskrobezpieczny.

1.5 Obecność gaśnicy

Jeżeli na urządzeniu chłodniczym lub elementach z nim powiązanych ma zostać przeprowadzona jakakolwiek praca z wykorzystaniem wysokiej temperatury, pod ręką powinny być dostępne odpowiednie środki gaśnicze: gaśnica proszkowa lub gaśnica CO₂.

1.6 Brak źródeł zapłonu

Osoba wykonująca prace związane z układem chłodniczym, które wiążą się z odsłonięciem instalacji rurowej zawierającej łatwopalny czynnik chłodniczy, nie może wykorzystywać żadnych źródeł zapłonu w sposób, który mógłby prowadzić do ryzyka pożaru lub wybuchu. Wszystkie możliwe źródła zapłonu, w tym palenie papierosów, powinny znajdować się wystarczająco daleko od miejsca instalacji, naprawy, usuwania i unieszkodliwiania, podczas którego łatwopalny czynnik chłodniczy może zostać uwolniony do otaczającej przestrzeni. Przed rozpoczęciem pracy należy dokonać oględzin obszaru wokół urządzenia, aby upewnić się, że nie znajdują się w nim inne substancje łatwopalne ani nie występuje ryzyko zapłonu. Znaki „zakaz palenia” powinny być wywieszane w widocznym miejscu.

1.7. Odpowiednia wentylacja otoczenia

Przed przystąpieniem do prac naprawczych upewnij się, że obszar, w którym będą one wykonywane ma dużą przestrzeń i jest odpowiednio wentylowany. W trakcie wykonywania prac należy zachować odpowiednią wentylację. Wentylacja powinna bezpiecznie rozproszyć uwolniony czynnik chłodniczy i najlepiej wydalic go na zewnątrz budynku.

1.8. Kontrola systemu chłodniczego

W przypadku wymiany elementów elektrycznych, muszą być one odpowiednio dopasowane do celu oraz specyfikacji urządzenia. Przez cały czas należy przestrzegać wskazówek producenta dotyczących konserwacji i serwisu. W razie wątpliwości skonsultuj się z działem technicznym producenta. W przypadku instalacji wykorzystujących łatwopalne czynniki chłodnicze należy przeprowadzić następujące kontrole:

- powierzchnia pomieszczenia jest adekwatna do ilości czynnika chłodniczego w urządzeniu;
- urządzenia wentylacyjne i wyloty działają prawidłowo i nie są zatkane;
- jeżeli wykorzystywany jest pośredni obwód chłodniczy, obwód wtórny – sprawdzić pod kątem obecności czynnika chłodniczego;
- oznakowania urządzenia są nadal widoczne i czytelne (jeśli oznaczenia i znaki są nieczytelne, należy je poprawić);
- rura chłodnicza lub elementy chłodnicze są instalowane w miejscu nie narażonym na działanie jakiegokolwiek substancji, która może powodować korozję elementów zawierających czynnik chłodniczy, chyba że elementy te są zbudowane z materiałów, które są z natury odporne na korozję lub są odpowiednio zabezpieczone przed korozją.

1.9. Kontrola urządzeń elektrycznych

Naprawę i konserwację części elektrycznych powinna poprzedzać wstępna kontrola bezpieczeństwa i kontrola części. Jeżeli występuje usterka, która mogłaby zagrozić bezpieczeństwu, wówczas do obwodu nie należy podłączać zasilania elektrycznego, dopóki nie zostanie ona rozwiązana w sposób zadowalający. Jeżeli usterki nie można natychmiast naprawić, ale konieczne jest kontynuowanie pracy, należy zastosować odpowiednie rozwiązanie tymczasowe. Taką sytuację należy zgłosić właścicielowi sprzętu, aby wszystkie strony były informowane o dokonywanych działaniach.

Wstępne kontrole bezpieczeństwa obejmują:

- rozładowanie kondensatorów: należy to zrobić w bezpieczny sposób, aby uniknąć możliwości iskrzenia;
- że podczas ładowania, odzyskiwania lub czyszczenia systemu nie są narażone żadne elementy elektryczne pod napięciem i okablowanie;
- że istnieje ciągłość uziemienia.

2. NAPRAWA USZCZELNIONYCH ELEMENTÓW

2.1. Podczas naprawy uszczelnionych elementów, przed usunięciem uszczelnionej pokrywy należy odłączyć wszystkie źródła zasilania od naprawianego sprzętu. Jeśli absolutnie konieczne jest doprowadzenie zasilania do urządzenia podczas serwisowania, wówczas w najbardziej krytycznym punkcie powinna znajdować się trwale działająca forma wykrywania wycieków, aby ostrzec o potencjalnie niebezpiecznej sytuacji.

2.2. Szczególną uwagę należy zwrócić na następujące kwestie:

- należy upewnić się, że podczas pracy na instalacji elektrycznej komponentów, obudowa nie jest zmieniana w taki sposób, by zmieniał się poziom ochrony. Odnosi się to do uszkodzenia kabli, nadmiernej liczby połączeń, braku zacisków, wykonania zgodnie z oryginalną specyfikacją, uszkodzenia uszczelek, nieprawidłowego dopasowanie dławików itp.
- Upewnij się, że aparat jest bezpiecznie zamocowany. Upewnij się, że uszczelki lub materiały uszczelniające nie uległy zniszczeniu do tego stopnia, że nie spełniają już swojej funkcji. Części zamienne muszą być zgodne ze specyfikacjami producenta.

UWAGA: Zastosowanie uszczelniacza silikonowego może obniżyć skuteczność niektórych rodzajów wykrywaczy wycieków. Iskrobezpieczne elementy nie muszą być izolowane przed rozpoczęciem pracy.

3. NAPRAWA ELEMENTÓW ISKROBEZPIECZNYCH

Nie przykładaj żadnych stałych obciążeń indukcyjnych lub pojemnościowych do obwodu, nie upewniając się, że nie przekroczy ono dopuszczalnego napięcia i prądu dozwolonego dla używanego sprzętu. Iskrobezpieczne komponenty to jedyne rodzaje komponentów, które można serwisować w obecności łatwopalnej atmosfery. Wymieniaj komponenty tylko na części określone przez producenta. Inne części mogą spowodować wyciek czynnika chłodniczego.

4. OKABLOWANIE

Sprawdź, czy okablowanie nie jest narażone na zużycie, korozję, nadmierny nacisk, wibracje, ostre krawędzie ani inne niekorzystne wpływy środowiska. Kontrola powinna również uwzględniać zużycie lub ciągłych wibracji ze źródeł takich jak sprężarki lub wentylatory.

5. WYKRYWANIE CZYNNIKA CHŁODNICZEGO

W żadnym wypadku nie należy wykorzystywać potencjalnych źródeł zapłonu do wyszukiwania lub wykrywania wycieków czynnika chłodniczego. Pochodnia halogenkowa (lub dowolny inny wykrywacz używający otwartego ognia) nie mogą być używane.

6. METODY WYKRYWANIA SZCZELNOŚCI

Następujące metody wykrywania wycieków uznaje się za dopuszczalne w przypadku systemów zawierających łatwopalne czynniki chłodnicze. Do wykrywania łatwopalnych czynników chłodniczych należy stosować elektroniczne detektory wycieków, ale czułość może być niewystarczająca lub może wymagać ponownej kalibracji.

(Sprzęt do wykrywania powinien być skalibrowany w strefie wolnej od czynnika chłodniczego.) Upewnij się, że detektor nie jest potencjalnym źródłem zapłonu i nadaje się do stosowanego czynnika chłodniczego.

Urządzenia do wykrywania wycieków należy ustawić na procent LFL czynnika chłodniczego i należy go skalibrować do zastosowanego czynnika chłodniczego i potwierdzić odpowiedni procent gazu (maksymalnie 25%). Płyny do wykrywania nieszczelności nadają się do stosowania z większością czynników chłodniczych, ale należy unikać stosowania detergentów zawierających chlor, ponieważ chlor może reagować z czynnikiem chłodniczym i powodować korozję rur miedzianych. W przypadku podejrzenia wycieku, wszystkie otwarte płomienie należy usunąć / zgasić. W przypadku stwierdzenia wycieku czynnika chłodniczego, który wymaga lutowania, cały czynnik chłodniczy należy odzyskać z układu lub odizolować (poprzez środki odcinające zawory) w części systemu oddalonej od wycieku. Następnie przez system przedmucha się azot beztlenowy (OFN) - zarówno przed procesem lutowania, jak i podczas niego.

7. USUWANIE CZYNNIKA

Podczas naruszenia obwodu czynnika chłodniczego w celu naprawy - lub w innym celu – należy zastosować procedury wentylacyjne. Ważne jest jednak przestrzeganie zasad bezpieczeństwa, ponieważ możliwa jest łatwopalność. Należy przestrzegać następującej procedury:

- usunąć czynnik chłodniczy;
- oczyścić obwód gazem obojętnym;
- zrobić przerwę;
- przedmuchać ponownie gazem obojętnym;
- otworzyć obwód przez odcięcie lub lutowanie.

Ilość czynnika chłodniczego należy odzyskać do odpowiednich butli. System należy „przepłukać” OFN, aby urządzenie było bezpieczne. Proces ten może wymagać kilkakrotnego powtórzenia. Do tego zadania nie należy używać sprężonego powietrza ani tlenu. Płukanie należy osiągnąć przez przerwanie próżni w układzie z OFN i kontynuowanie napełniania aż do osiągnięcia ciśnienia roboczego, następnie odpowietrzenie do atmosfery, a na końcu obniżenie do próżni. Proces ten należy powtarzać, dopóki w układzie nie będzie czynnika chłodniczego. W przypadku zastosowania końcowego ładunku OFN, układ powinien zostać odpowietrzony do ciśnienia atmosferycznego, aby umożliwić przeprowadzenie prac. Ta operacja jest absolutnie niezbędna, jeśli mają być wykonane lutowania na rurociągach. Upewnij się, że wylot pompy próżniowej nie znajduje się w pobliżu źródeł zapłonu i że jest dostępna wentylacja przestrzeni roboczej.

8. PROCEDURA ŁADOWANIA

Oprócz ogólnych zasad ładowania należy przestrzegać następujących wymagań.

- Upewnij się, że podczas użytkowania urządzeń do ładowania nie dojdzie do zanieczyszczenia różnych czynników chłodniczych. Węże lub przewody powinny być jak najkrótsze, aby zminimalizować ilość zawartego w nich czynnika chłodniczego.
- Butle należy utrzymywać w pozycji pionowej.
- Upewnij się, że układ chłodniczy jest uziemiony przed napełnieniem układu czynnikiem chłodniczym.
- Należy oznaczyć system po zakończeniu ładowania (jeśli jeszcze nie został oznaczony).
- Należy zachować szczególną ostrożność, aby nie przepelnić układu chłodniczego. Przed ponownym naładowaniem układu należy przeprowadzić próbę ciśnieniową za pomocą OFN. Układ powinien być przetestowany pod kątem nieszczelności po zakończeniu ładowania, ale przed uruchomieniem. Należy przeprowadzić kolejną próbę szczelności przed opuszczeniem tej strony.

9. DEMONTAŻ

Przed wykonaniem tej procedury ważne jest, aby technik był w pełni zaznajomiony ze sprzętem i wszystkimi szczegółami. Zaleca się, aby wszystkie czynniki chłodnicze były bezpiecznie odzyskiwane. Przed wykonaniem zadania należy pobrać próbkę oleju i czynnika chłodniczego na wypadek, gdyby przed ponownym użyciem odzyskanego czynnika chłodniczego wymagana była analiza. Istotne jest, aby zasilanie elektryczne było dostępne przed rozpoczęciem zadania.

- a) Zapoznaj się ze sprzętem i jego obsługą
- b) W związku palnością czynnika R290, dobrze zabezpiecz układ elektryczny urządzenia
- c) Przed przystąpieniem do procedury upewnij się, że:
 - dostępne są mechaniczne urządzenia do przeładunku, w razie potrzeby do obsługi butli z czynnikiem chłodniczym;
 - cały osobisty sprzęt ochronny jest dostępny i jest używany prawidłowo;
 - proces odzyskiwania jest zawsze nadzorowany przez kompetentną osobę;
 - sprzęt do odzyskiwania i butle są zgodne z odpowiednimi normami.

- d) Wypompuj układ chłodniczy, jeśli to możliwe.
- e) Jeśli próżnia nie jest możliwa, należy wykonać kolektor, aby umożliwić usunięcie czynnika chłodniczego z różnych części systemu.
- f) Upewnij się, że butla znajduje się na wadze przed odzyskaniem.
- g) Uruchom maszynę do odzyskiwania i działaj zgodnie z instrukcjami producenta.
- h) Nie przepelniaj butli. (Nie więcej niż 80% objętościowego ładunku cieczy).
- i) Nie przekraczaj maksymalnego ciśnienia roboczego cylindra, nawet tymczasowo.
- j) Po prawidłowym napełnieniu butli i zakończeniu procesu upewnij się, że zostaną niezwłocznie usunięte, a zawory zostaną zamknięte.
- k) Odzyskany czynnik chłodniczy nie może być ładowany do innego układu chłodniczego chyba, że został wyczyszczony i sprawdzony.

10. OZNAKOWANIE

Sprzęt powinien być oznakowany informacją, że został wycofany z eksploatacji i opróżniony z czynnika chłodniczego. Etykieta powinna być opatrzona datą i podpisana. Upewnij się, że na urządzeniu znajdują się etykiety informujące, że urządzenie zawiera łatwopalny czynnik chłodniczy.

11. ODZYSKIWANIE CZYNNIKA

Podczas usuwania czynnika chłodniczego z systemu w celu serwisowania lub wycofania z eksploatacji należy pamiętać o zachowaniu zasad bezpieczeństwa przy usuwaniu wszystkich czynników chłodniczych. Podczas przenoszenia czynnika chłodniczego do butli należy upewnić się, że zastosowano tylko odpowiednie butle do odzyskiwania czynnika chłodniczego. Upewnij się, że dostępna jest odpowiednia liczba butli do utrzymania całkowitego ładunku systemu. Wszystkie butle, które mają być użyte, są przeznaczone na odzyskany czynnik chłodniczy i oznaczone tym czynnikiem (tj. specjalne butle do odzyskiwania czynnika chłodniczego). Butle powinny być kompletne z nadciśnieniowym zaworem bezpieczeństwa i powiązanymi zaworami odcinającymi w dobrym stanie technicznym. Puste cylindry odzysku są opróżniane i, jeśli to możliwe, chłodzone przed odzyskaniem.

Sprzęt do odzyskiwania musi być w dobrym stanie technicznym z kompletem instrukcji dotyczących sprzętu, który jest pod ręką, i powinien być odpowiedni do odzyskiwania łatwopalnych czynników chłodniczych. Ponadto powinien być dostępny zestaw skalibrowanych wag ważących i sprawny. Węże powinny być kompletne z nieprzeciekającymi złączami rozłączającymi i być w dobrym stanie. Przed użyciem maszyny do odzyskiwania sprawdź, czy jest w dobrym stanie technicznym, czy została właściwie utrzymana oraz że wszelkie powiązane elementy elektryczne są uszczelnione, aby zapobiec zapłonowi w przypadku uwolnienia czynnika chłodniczego. W razie wątpliwości skonsultuj się z producentem.

Odzyskany czynnik chłodniczy należy zwrócić dostawcy czynnika chłodniczego we właściwej butli i odpowiednim dokumentem przekazania odpadów. Nie mieszaj czynników chłodniczych podczas odzyskiwania jednostki, a zwłaszcza nie w butlach.

Jeśli sprężarki lub oleje sprężarkowe mają zostać usunięte, należy upewnić się, że zostały one opróżnione do dopuszczalnego poziomu, aby mieć pewność, że łatwopalny czynnik chłodniczy nie pozostanie w środku smarnym. Proces ewakuacji należy przeprowadzić przed zwrotem sprężarki do dostawców. Aby przyspieszyć ten proces, należy stosować wyłącznie ogrzewanie elektryczne do korpusu sprężarki. Spuszczanie oleju z układu, należy wykonać w sposób bezpieczny.

NOTATKI

A series of 21 horizontal dashed lines providing a space for taking notes.



v. 1.0

www.warmtec.pl



WARMTEC Sp. z o.o.
Al. Jana Pawła II 27
00-867 Warszawa
